

Základní rozměry			Základní hodnoty zatížení		Dosažitelné rychlosti		Označení
			dynamické	statické	Grease mazání	Oil-air mazání	
d	D	B	C	C0			
mm			kN		ot/min		-
9	24	7	3,58	1,6	80000	120000	709 CD/P4A

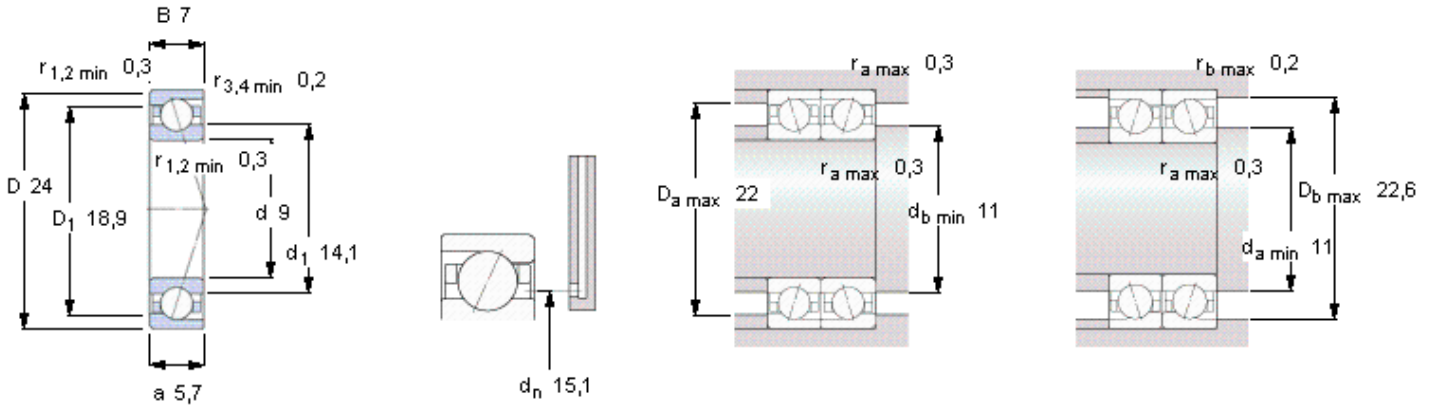

Ball diameter 3,969

Number of balls 10

Předtížení bez namontování [N]

uspořádání zádí k sobě, čelem k sobě

Třída předtížení

A	B	C	D
10	20	40	80

Static axial stiffness [N/μm]

(guideline value)

Třída předtížení

A	B	C	D
11	15	20	29

Reference grease quantity [cm³]

G_{ref} 0,18

Faktory výpočtu

for equivalent bearing load

f₀ 8,8

for preload in mounted bearing sets

f 1,02

f₁ 1

f_{2A} 1

f_{2B} 1,02

f_{2C} 1,05

f_{2D} 1,09

f_{HC} 1